

ТЕХНИЧЕСКИЙ ПАСПОРТ

Офисно-бытовые контейнеры

Общие сведения:

Нижеследующий документ описывает конструкцию, составные части и оборудование нового модульного блока в типовом исполнении.

Размеры модульных блоков соответствуют ISO нормам и имеют поэтому ряд преимуществ данной системы. Отдельный модуль состоит из стабильной рамочной конструкции и заменяемых стеновых элементов.

Размеры (мм) и вес (кг):

тип	снаружи			внутри			вес
	длина	ширина	высота	длина	ширина	высота	
10' офисный модульный блок	2.989	2.435	2.591	2.795	2.240	2.340	1.346
			2.800			2.540	1.393
16' офисный модульный блок	4.885	2.435	2.591	4.690	2.240	2.340	1.750
			2.800			2.540	1.809
20' офисный модульный блок	6.055	2.435	2.591	5.860	2.240	2.340	1.988
			2.800			2.540	2.056
24' офисный модульный блок	7.335	2.435	2.591	7.140	2.240	2.340	2.307
			2.800			2.540	2.383
30' офисный модульный блок	9.120	2.435	2.591	8.925	2.240	2.340	2.763
			2.800			2.540	2.846

1.) Пол:

- Конструкция рамы:
 - сварной стальной профиль холодного проката толщиной 3 мм
 - 4 контейнерных угла, сварные
 - 2 отверстия под вилочный погрузчик (кроме 30')
 - расстояние между отверстиями 2050 мм
 - (размеры отверстий в свету: 352x85 мм)
 - несущие поперечные балки пола выполнены из Ω - (омега) профилей, $s = 2,5$ мм
- Изоляция:
 - минеральная вата толщиной 60 мм (плотность 16-24 кг/м³)
 - группа возгораемости А – не горючий;
 - образование дыма Q1 – слабое задымление;
 - оба показателя согласно ÖNORM B 3800
- Основа пола:
 - оцинкованный металлический лист толщиной 0,63 мм
- Напольное покрытие:
 - Древесно-стружечная плита (ДСП) толщиной 20 мм, водостойкая (V100);
 - ДСП соответствует показателю эмиссии E1
 - (формулировка согласно директиве DIBt 100 от июня 1994)
 - спаянное на стыках половое покрытие ПВХ толщиной 1,5 мм
 - группа возгораемости B1 – трудно горючий;
 - образование дыма Q1 – слабое задымление;
 - стыки спаяны

2.) КРЫША:

- Конструкция рамы: - сварной стальной профиль холодного проката толщиной 3 мм
четыре контейнерных угла, сварные
- поперечные несущие деревянные балки дл x шир = 100 x 40 мм
- Кровля: - оцинкованный стальной лист толщиной 0,63 мм
двойной фальц, проходящий через всю длину модульного блока
- Изоляция: - минеральная вата толщиной 100 мм (плотность 16-24 кг/м³)
группа возгораемости: А – не горючий;
образование дыма Q1 – слабое задымление;
оба показателя согласно ÖNORM B 3800
- Потолочная обшивка: - с двух сторон ламинированная ДСП (V 20), толщина 10 мм,
внутренняя отделка – белая
ДСП соответствует показателю эмиссии E1
(формулировка согласно директиве DIBt 100 от июня 1994)
- Внешние розетки СЕЕ: утоплены в потолочной раме с торцевой стороны.

3.) УГЛОВЫЕ СТОЙКИ:

- стальной профиль холодного проката толщиной 4 мм
качество стали S275JR + AR (ST 44)
болтовое соединение с нижней и верхней рамой

4.) СТЕНОВЫЕ ЭЛЕМЕНТЫ:

- толщина стены 70 мм
- Разновидности панелей: - полная
- дверная
- оконная
- с санитарным окном
- остаточная
- Внешняя обшивка: - профилированный оцинкованный и покрашенный лист толщиной
0,63 мм
- Изоляция: - минеральная вата толщиной 60 мм (плотность 16-24 кг/м³)
группа возгораемости А – не горючий;
образование дыма Q1 – слабое задымление;
оба показателя согласно ÖNORM B 3800
- Внутренняя отделка: - ламинированная ДСП (V 20), толщина 10 мм,
внутренняя отделка – под светлый дуб
ДСП соответствует показателю эмиссии E1
(формулировка согласно директиве DIBt 100 от июня 1994)

5.) ПЕРЕГОРОДКИ: (по запросу)

- толщина стены 60 мм
- Разновидности панелей: - полная
- дверная
- Рамы: - деревянная рама толщиной 40 мм

- двусторонняя обшивка: - ламинированная ДСП (V20), толщина 10 мм, внутренняя отделка – под светлый дуб
ДСП соответствует показателю эмиссии E1
(формулировка согласно директиве DIBt 100 от июня 1994)

6.) ДВЕРИ:

- Внешняя дверь: - лево- или правосторонняя
- двусторонняя обшивка оцинкованным стальным листом, изоляция 40 мм
- стальная дверная коробка с уплотнителем по периметру
- размеры:

внешний размер	световой проём короба
875 x 2.000 мм	811 x 1.940 мм
- Внутренняя дверь: - лево- или правосторонняя
- двусторонняя обшивка оцинкованным, покрашенным стальным листом
- стальная дверная коробка с уплотнителем по периметру
- размеры:

внешний размер	световой проём короба
625 x 2.000 мм	561 x 1.940 мм
875 x 2.000 мм	811 x 1.940 мм

7.) ОКНА:

- окно ПВХ со стеклопакетом и с интегрированными рольставнями; цвет - белый
- поворотно-откидной механизм
- размеры: 945 x 1.200 мм
- короб для рольставней с ленточным приводом: высота: 145 мм, цвет - светло серый

ВНИМАНИЕ: Встроенный изолированный стеклопакет рассчитан на высоту до 1.100 м над уровнем моря. Для высоты выше 1.100м необходимо произвести выравнивание давления.

8.) ЭЛЕКТРИКА:

- Скрытая проводка
- Технические данные: - утепленные в раме внешние розетки типа CEE
- напряжение 230/400 V
- 50 Гц; 3/5-полюсной; 32 А
- схема электропроводки находится в распределительном щитке
- распределительный щиток, однорядный / двухрядный
- FI-выключатель 40 A/0,03 A 2/4- полюсной
- LS- выключатель 10 A (свет) 2- полюсной
- LS- выключатель 13 A (радиатор) 2- полюсной
- LS- выключатель 13 A (розетки) 2- полюсной
- 2 шт. розетки двойные
- выключатели
- 2 шт. светильники люминесцентные двойные с защитными колпаками и лампами 36 Вт
- 1 конвектор электрический 2kW
- Заземление: Провод заземления оцинкованный с крестовым зажимом. Заземление модульного блока проводится заказчиком на месте установки.

- Меры предосторожности: Электрическое соединение модульных блоков между собой происходит посредством имеющихся розеток СЕЕ. При определении количества соединяемых между собой блоков учитывайте максимально допустимую нагрузку электрического соединительного кабеля. Ввод модульного блока в эксплуатацию должен быть проведен квалифицированным электромонтером.

Строго соблюдайте инструкции по монтажу, правила ввода в эксплуатацию и технического обслуживания и руководство по эксплуатации, которые находятся в электрическом распределительном щитке!

- Электропроводка: - Поставка в пакете: кабель на всю длину по периметру контейнера со штекерным соединением
- Поставка в собранном виде: кабель по размеру контейнера, болтовое соединение

9.) ОТОПЛЕНИЕ И КОНДИЦИОНИРОВАНИЕ: (по запросу)

Индивидуальный обогрев с помощью тепловентилятора, электрического конвектора или электрического быстрого нагревателя с терморегулятором и защитой от перегрева. Возможность проветривания посредством электрического вентилятора, по желанию установка кондиционера. Регулярно проветривайте помещение!
Для предотвращения образования конденсата, влажность воздуха не должна превышать 60% при температуре воздуха 20°!

10.) ТЕПЛОИЗОЛЯЦИЯ:

- Пол:	s = 60 мм	U= 0,54 W/m ² K
- Крыша:	s = 100 мм	U= 0,37 W/m ² K
- Стены:	s = 60 мм	U= 0,59 W/m ² K
- Окна:	s = 4/16/4 мм	U= 2,40 W/m ² K
- Окна с газовым наполнением: (по запросу)	s = 4/16/4 мм	U= 1,10 W/m ² K

11.) ЗВУКОИЗОЛЯЦИЯ: 33 - 44 дБ (согласно ISO L40/V)

12.) ВЫСОТА МОДУЛЬНОГО БЛОКА ПРИ ТРАНСПОРТИРОВКЕ:

Офисно-бытовые модульные блоки могут поставляться упакованными в разобранном виде - «Транспак». Стандартная высота пакета (без перегородок и кондиционеров) равна 648 мм. Высота четырех пакетов равна высоте модульного блока в собранном состоянии. Высота «Транспака» может изменяться в зависимости от используемых составных элементов модульного блока.

13.) НАГРУЗКИ:

Нагрузка на пол:

- первый этаж: максимально допустимая нагрузка: 2,0 кН/м² (200 кг/м²)
- второй этаж: максимально допустимая нагрузка: 1,5 кН/м² (150 кг/м²)

Снеговая нагрузка: максимально допустимая нагрузка: 1,0 кН/м² (100 кг/м²)

Ветровая нагрузка: 25 м/с (90 км/ч)

При большой вероятности сильных ветров необходимо использование дополнительных креплений (напр. конусовидные угловые фиксаторы, дополнительное крепление стальными тросами и т.д.).

**14.) УСТАНОВКА /
МОНТАЖ / СТАТИКА :**

Общее:

Каждый отдельный модуль должен быть установлен на подготовленный фундамент минимум с 4 точками опоры для 10-и футового, 6 точками опоры для 16-и и 20-и футового (Приложение 3) и 8 точками опоры для 24-и и 30-и футового (Приложение 4) модульного блока. Фундамент должен быть заложен исходя из особенностей местности, норм, допустимых нагрузок, строения почвы и глубины промерзания.

Ровная поверхность фундамента является залогом успешного проведения монтажа и безукоризненной установки всего комплекса!

При установке отдельных блок-модулей и модульных зданий учитывайте нагрузки (напр. снеговые) и особенности местности!

Варианты соединения двух и более модульных блоков:

Отдельные модульные блоки могут соединяться между собой лицевой, торцевой сторонами или ставиться друг на друга.

При установке учитывайте руководство по соединению блоков между собой и максимально допустимые нагрузки!

При одноэтажных модульных зданиях расположение модульных блоков и величина помещений могут определяться по усмотрению. При установке 2-х и 3-х этажных модульных зданий следует учитывать допустимые варианты соединений модульных блоков, приведенные в Приложении 1 (10-и, 16-и и 20-и футовые блоки) и Приложении 2 (24-и и 30-и футовые блоки). Все данные базируются на блок-модулях с максимальной внешней высотой 2,8 м.

В случае соединения модульных блоков иным способом, отличающимся от приведенного в Приложении 1 (10-и, 16-и и 20-и футовые блоки) или Приложении 2 (24-и и 30-и футовые блоки), данные о ветровой нагрузке не предоставляются. Настоятельно рекомендуется придерживаться инструкций по установке модульных зданий. В противном случае следует обратиться к компетентным органам и установить дополнительные крепления (напр. конусовидные угловые фиксаторы, дополнительное крепление стальными тросами и т.д.).

Контейнера должны ставиться точно друг на друга. Для этого обязательно должны использоваться специальные угловые элементы центрирования от STX.

Необходимо соблюдать инструкции по монтажу Контейнекс, которые высылаются по запросу.

Containex не несет ответственности за прямой или косвенный ущерб, нанесенный в результате неправильной установки модульного здания.

15.) ПОГРУЗКА:

- вилочным погрузчиком
- при помощи крана: угол между подъёмным тросом и горизонтом должен составлять минимально 60°. Из-за особенностей конструкции погрузка спредером исключена.
(Приложение 5+6)

**16.) КОНТРОЛЬ
КАЧЕСТВА:**

Germanischer Lloyd „Typenprüfung“
(исключая 24' и 30' контейнеры)
Сертификат соответствия Госстроя России № РОСС
АТ.СЛ44.Н00069. Модули выпускаются серийно и соответствуют
ГОСТ 22853-86.

17.) ЛАКОВОЕ ПОКРЫТИЕ:

Высококачественная технология нанесения лакового покрытия имеет высокую степень сопротивляемости к погодным воздействиям и износу. Покрытие предназначено для городских и промышленных условий.

- Стеновые элементы: толщина покрытия 25 µm

- Рама: 15-40 µm грунтовка
40-60 µm лаковое покрытие

Лаковое покрытие вышеупомянутых частей происходит путем различных технологических процессов. Этим достигаются аналогичные каталогу RAL цвета. Мы не несем ответственности за незначительные цветовые отклонения по сравнению с раскладкой RAL.





Установленные законодательством нормативы, касающиеся хранения, монтажа и эксплуатации модульного блока должны соблюдаться заказчиком.

Право на технические изменения остаётся за производителем.

Приложение 1

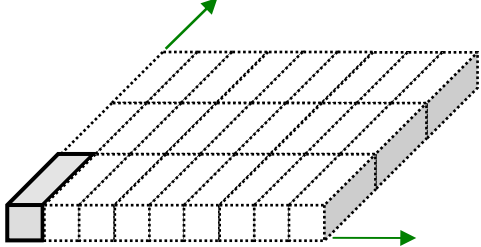
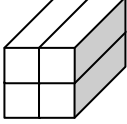
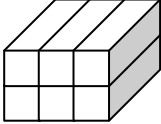
Matrix. Возможные варианты установки мобильных зданий из 10-и, 16-и и 20-и футовых модульных блоков

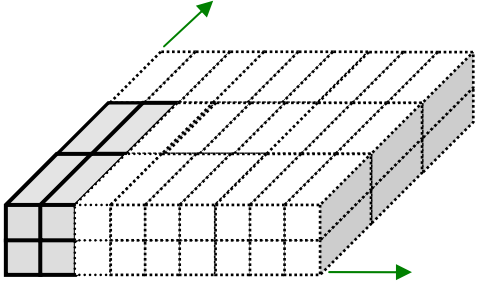
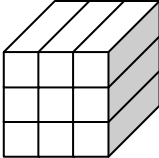
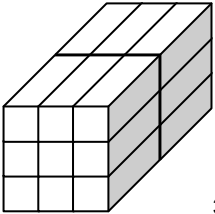
Кол-во модульных блоков (ТхПхВ): Торец (Т) x Продольная сторона (П) x Высота (В)

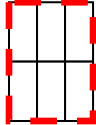
1-этажное здание	 <p>Модульные блоки можно соединять друг с другом в ряд или ставить по отдельности. Величина помещений не ограничена.</p>
2-х этажное здание	<p>Однорядные модульные здания (Количество по продольной стороне = 1)</p> <div style="display: flex; justify-content: space-around; align-items: flex-start;"> <div style="text-align: center;">  <p>2x1x2</p> </div> <div style="text-align: center;">  <p>3x1x2</p> </div> </div> <p>Изображенные 2-х этажные модульные здания могут быть соединены между собой по усмотрению или ставиться по отдельности. При этом запрещается снимать внешние несущие стены (максимальная величина помещения 3x1 блоков).</p> <p>Размещение внешних несущих стен (внешние несущие стены выделены жирным; помещение внутри открыто)</p> <div style="display: flex; justify-content: space-around; align-items: center;"> <div style="text-align: center;">  <p>2x1</p> </div> <div style="text-align: center;">  <p>3x1</p> </div> </div> <p>Многорядные модульные здания (Количество по продольной стороне ≥ 2)</p>  <p>Модульные здания, состоящие из мин. 2x2x2 модульных блоков, можно расширять в обоих направлениях как указано на рисунке. Величина помещений не ограничена.</p>
3-х этажное здание	<div style="display: flex; justify-content: space-around; align-items: flex-start;"> <div style="text-align: center;">  <p>3x1x3</p> </div> <div style="text-align: center;">  <p>3x2x3</p> </div> </div> <p>Изображенные 3-х этажные модульные здания могут быть также соединены между собой по усмотрению или ставиться по отдельности. При этом запрещается снимать внешние несущие стены (максимальная величина помещения 3x2 блоков).</p> <p>Размещение внешних несущих стен (внешние несущие стены выделены жирным; помещение внутри открыто)</p> <div style="display: flex; justify-content: space-around; align-items: center;"> <div style="text-align: center;">  <p>3x1</p> </div> <div style="text-align: center;">  <p>макс. 3x</p> </div> </div>

Приложение 2

Matrix. Возможные варианты установки мобильных зданий из 24-и и 30-и футовых модульных блоков.

Кол-во модульных блоков (ТхПхВ): Торец (Т) x Продольная сторона (П) x Высота (В)

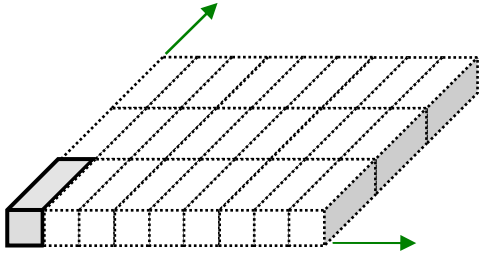
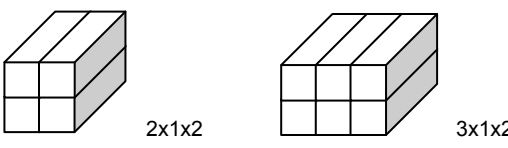
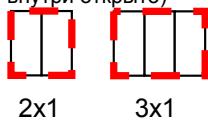
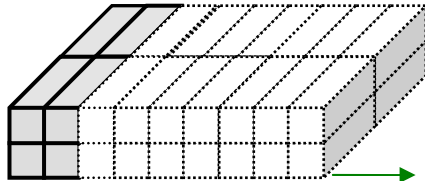
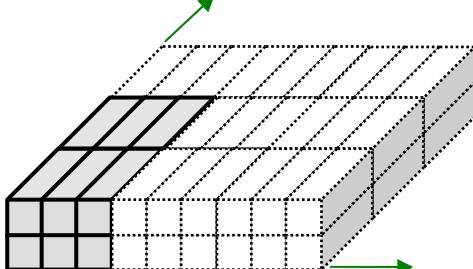
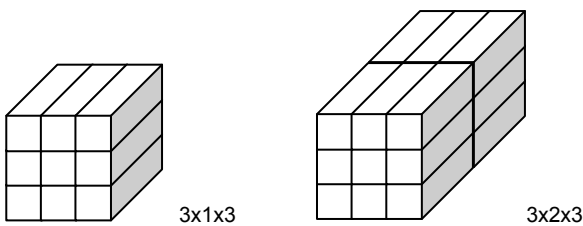
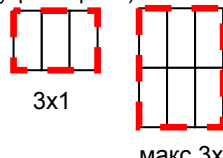
<p>1-этажное здание</p>		<p>Модульные блоки можно соединять друг с другом в ряд или ставить по отдельности. Величина помещений не ограничена.</p>
<p>2-х этажное здание</p>	<p>Однорядные модульные здания (Количество по продольной стороне = 1)</p>  <p>2x1x2 3x1x2</p>	<p>Изображенные 2-х этажные модульные здания могут быть соединены между собой по усмотрению или ставиться по отдельности. При этом запрещается снимать внешние несущие стены (максимальная величина помещения 3x1 блоков).</p> <p>Размещение внешних несущих стен (внешние несущие стены выделены жирным; помещение внутри открыто)</p>  <p>2x1 3x1</p>
	<p>Mehrrеihige Containeranlagen (Anzahl der Längsseiten ≥ 2)</p>	
<p>2-х этажное здание</p>		<p>Модульные здания, состоящие из мин. 2x2x2 модульных блоков, можно расширять в направлении как указано на рисунке. Величина помещений не ограничена.</p>
		<p>Модульные здания, состоящие из мин. 3x2x2 модульных блоков, можно расширять в обоих направлениях как указано на рисунке. Величина помещений не ограничена.</p>
<p>3-х этажное здание</p>	 <p>3x1x3 3x2x3</p>	<p>Изображенные 3-х этажные модульные здания могут быть также соединены между собой по усмотрению или ставиться по отдельности. При этом запрещается снимать внешние несущие стены (максимальная величина помещения 3x2 блоков).</p> <p>Размещение внешних несущих стен (внешние несущие стены выделены жирным; помещение внутри открыто)</p>  <p>3x1 макс. 3x</p>

Приложение 3

Общий план фундамента для 10-и, 16-и и 20-и футовых модульных блоков

Каждый отдельный модульный блок должен быть установлен на заложенный на месте фундамент с точками опоры: 4 шт. для 10' модульных блоков, 6 шт. для 16' и 20' модульных блоков. Минимальный размер точки опоры фундамента 20x20см. Необходимо учитывать особенности местности, нормы, строение почвы, глубину промерзания и допустимые нагрузки. Указанные меры предосторожности должны соблюдаться заказчиком/арендатором.

Длина (L); Ширина (B)

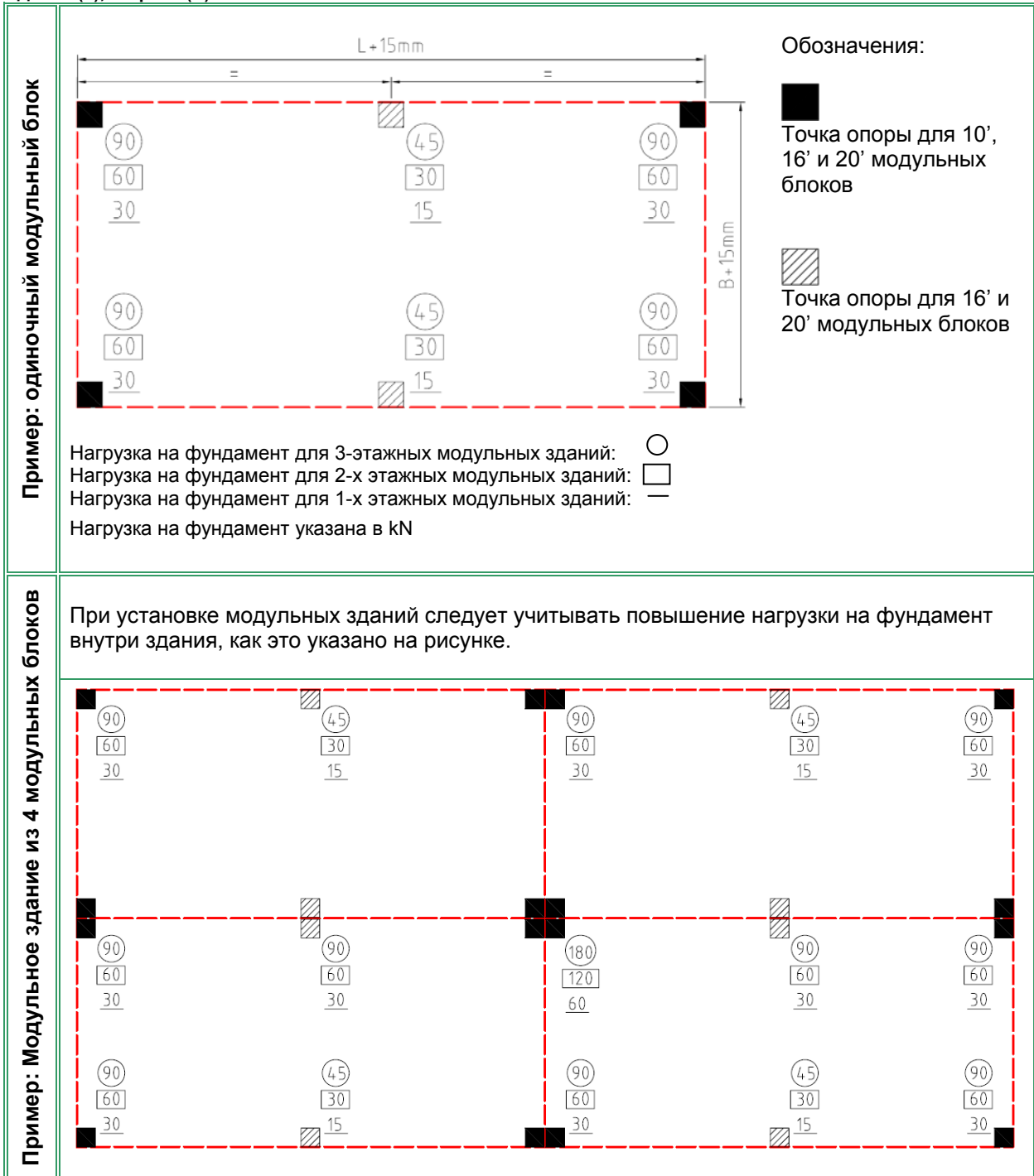

Общий план фундамента для 24-и и 30-и футовых модульных блоков

Каждый отдельный модульный блок должен быть установлен на заложенный на месте фундамент как минимум с 8 точками опоры. Минимальный размер точки опоры фундамента 20x20см. Необходимо учитывать особенности местности, нормы, строение почвы, глубину промерзания и допустимые нагрузки. Указанные меры предосторожности должны соблюдаться заказчиком/арендатором.

Длина (L); Ширина (B)

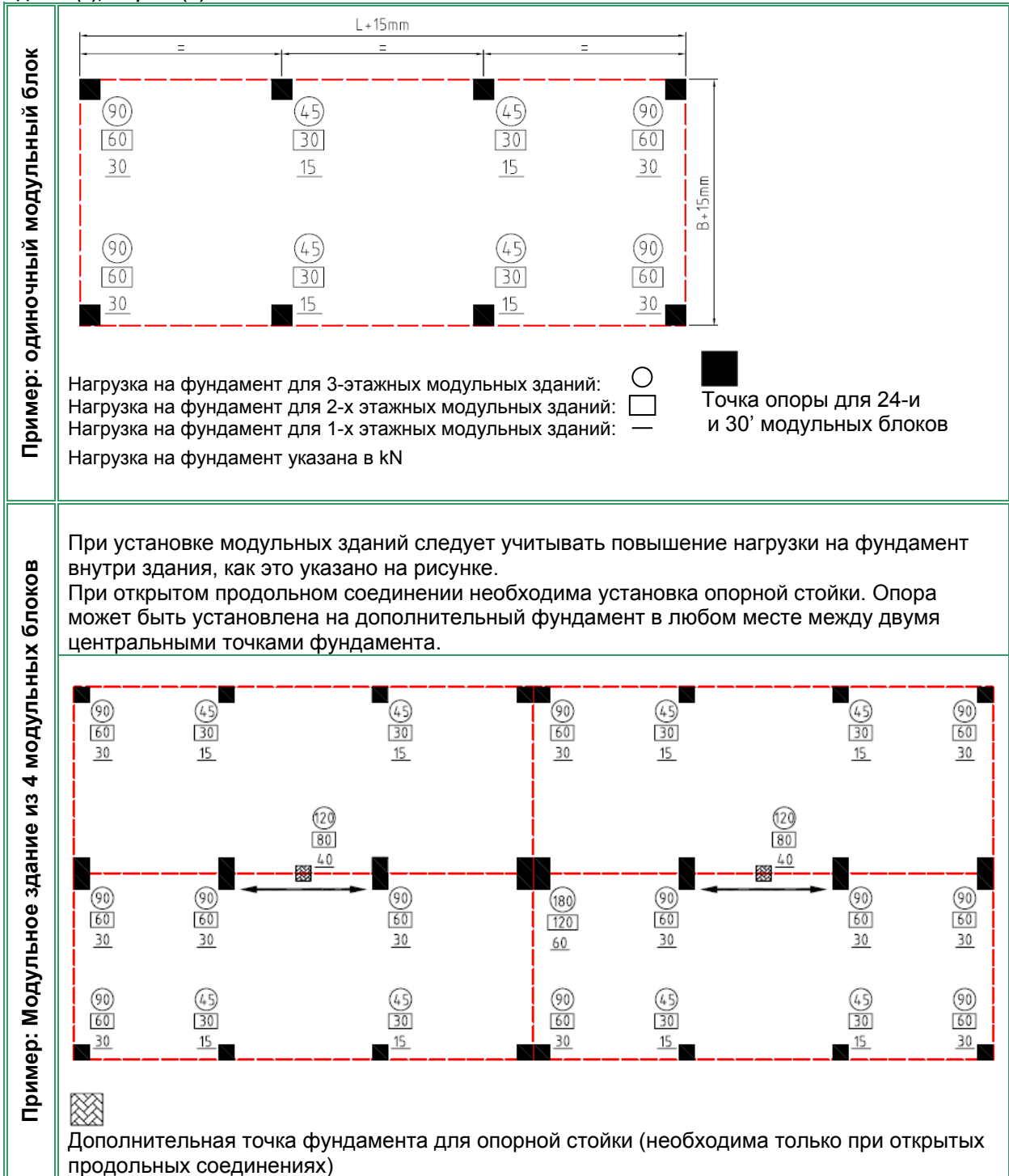

Приложение 5

Погрузочно-разгрузочные предписания для 10-и, 16-и и 20-и футовых блок-контейнеров Транспак

1. Пакеты поднимаются вилочным погрузчиком либо краном. Зацепить тросы за углы контейнера. Угол между тросом и горизонтом должен составлять минимум 60 градусов (рис. 1).

Из-за особенностей конструкции погрузка спредером исключена!

2. Контейнеры в упаковке "Транспак" разрешено поднимать только по отдельности
3. Между контейнерами должны быть установлены 4 шт. конусовидных фиксатора (в углы контейнеров) и 2 шт. боковых распорки на боковые балки рамы по 1шт. на сторону. (Рис. 2)
4. Не разрешается размещение дополнительного груза на верхнем контейнере!
5. Разрешается укладывать не больше 5 контейнеров друг на друга.

Варианты высоты пакетов контейнера Транспак:

- 648 мм стандарт
- 515 мм в зависимости от оснащения
- 864 мм в зависимости от оснащения

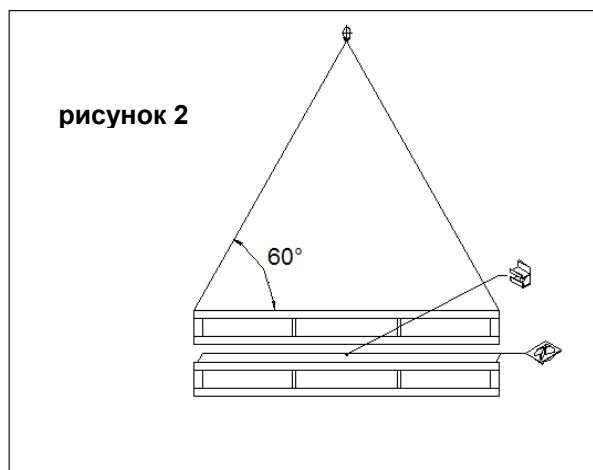
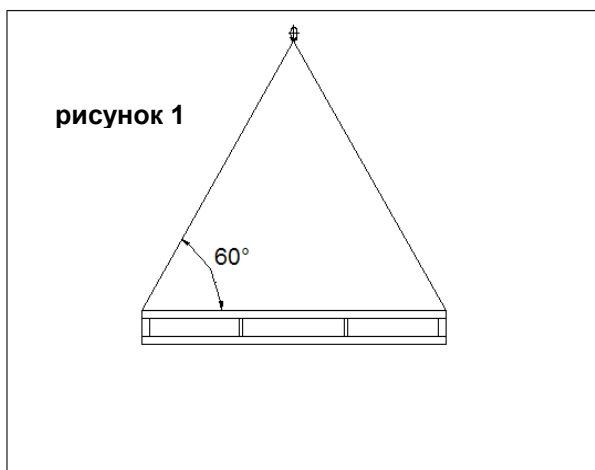

Погрузочно-разгрузочные предписания для 24-и и 30-и футовых блок-контейнеров Транспак

1. Контейнеры можно поднимать краном. Тросы цепляются за подготовленные под кран отверстия. Угол между тросом и горизонтом должен составлять минимум 60 градусов (рис. 1)

Из-за особенностей конструкции погрузка спредером исключена!

2. Контейнеры в упаковке "Транспак" разрешено поднимать только по отдельности.
3. Между контейнерами должны быть установлены 4 шт. конусовидных фиксатора (в углы контейнеров) и 4 шт. боковых распорки на боковые балки рамы по 2 шт. на сторону. (Рис. 2)
4. Не разрешается размещение дополнительного груза на верхнем контейнере!
5. Разрешается укладывать не больше 5 контейнеров друг на друга.

Варианты высоты пакетов контейнера Транспак:

- 648 мм стандарт
- 515 мм в зависимости от оснащения
- 864 мм в зависимости от оснащения

